

Itho Daalderop Spider Base

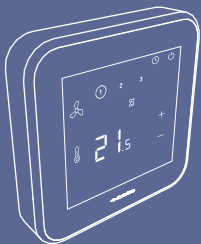

Handleiding

Voorwoord

Deze handleiding is bedoeld voor de gebruiker en erkend installateur van het product en bevat belangrijke informatie over installatie, gebruik, onderhoud en storingen.

De volgende definities worden in deze handleiding gebruikt om de aandacht te vestigen op gevaren, instructies of aanwijzingen die betrekking hebben op personen, product, installatie en/of omgeving.

Waarschuwing!

Wijst op gevaar dat lichamelijk letsel bij personen en/of zware materiële schade aan product, installatie of omgeving kan veroorzaken.

Let op!

Instructie die van belang is voor de installatie, functioneren, bediening of onderhoud van het product. Het negeren van deze instructie kan licht lichamelijk letsel bij personen en/of zware materiële schade aan product, installatie of omgeving veroorzaken.

Opmerking

Instructie die van belang is voor de installatie, functioneren, bediening of onderhoud van het product. Het negeren van deze instructie kan lichte materiële schade aan product, installatie of omgeving veroorzaken.

Tip

Aanwijzing die van belang kan zijn voor de installatie, functioneren, bediening of onderhoud van het product, niet gerelateerd aan lichamelijk letsel bij personen of materiële schade.

Hoewel deze handleiding met uiterste zorg is samengesteld, kunnen er geen rechten aan worden ontleend.

Itho Daalderop behoudt zich het recht producten en handleidingen te wijzigen zonder voorafgaande mededelingen.

Door ons continue proces van verbeteren van onze producten kan dit document afwijken van het aan u geleverde product. U kunt de nieuwste versie van deze handleiding downloaden via onze website.

Tip

Vergeet niet het product via de website van Itho Daalderop te registreren!

Inhoud

1. Veiligheid en voorschriften	7	5. Draadloos verbinden	31
		5.1. Aanmelden	31
2. Productinformatie	9	5.2. Afmelden	37
2.1. Spider Base	9	6. Temperatuur	41
2.2. Spider Connect	10	6.1. Dag-/nachtstand kiezen	41
2.3. Leveringsomvang	12	6.2. Verhogen/verlagen temperatuur	42
2.4. Technische gegevens	13	6.3. EasyClock	43
3. Installatie	15	6.4. Koelfunctie	48
3.1. Keuze montageplaats	15	7. Warm water	52
3.2. Plaatsen batterijen	16	7.1. Tapwatercomfort	52
3.3. Wandmontage bedraad	18	8. Ventilatie	54
4. Bediening	21	8.1. Ventilatiesysteem	54
4.1. Activeren thermostaat	21	8.2. Kies ventilatiesysteem	55
4.2. Scherm	22	8.3. Standaardventilatie	56
4.3. Status	23	8.4. Auto-ventilatie	57
4.4. Ventilatie	25	8.5. Timer	60
4.5. Temperatuur	27		
4.6. Uitleg symbolen servicebalk	29		

9. Spider klokprogramma	61	13. Probleem oplossen	80
9.1. Aanpassingen tijdens klokprogramma	62	14. Garantie	85
9.2. Klokprogramma	63	15. Verklaringen	86
10. Meldingen	65		
10.1. Verwarmen	65		
10.2. Melding Koelen	65		
10.3. Luchtkwaliteit	66		
10.4. Tapwater	67		
10.5. Batterij	68		
10.6. Water bijvullen	68		
10.7. Luchtfilter vervangen	69		
10.8. Sensorfout	70		
10.9. Communicatie	71		
11. Service & Onderhoud	72		
11.1. Schoonmaken	72		
11.2. Batterijen verwisselen	73		
11.3. Herstellen fabrieksinstellingen	75		
12. Storingsmeldingen	77		
12.1. Storing temperatuur	78		
12.2. Storing ventilatie	79		

1. Veiligheid en voorschriften

- Gebruik het product niet voor andere doeleinden dan waar het voor bedoeld is, zoals beschreven in deze handleiding.
- Gebruik het product niet in aanwezigheid van brandbare of vluchtige substanties zoals alcohol, insecticiden, benzine etc.
- Houd het product uit de buurt van elektrische apparaten zoals beeldschermen, radio's en computers.
- Het product mag niet worden blootgesteld aan directe warmtebronnen, zoals een radiator of kookplaat. Plaats het product ook niet in direct zonlicht of in de buurt van een openhaard of brandende kaarsen.
- Laat het product niet vallen.
- Tik niet op het scherm met een scherp voorwerp, om beschadiging te voorkomen.

- Gebruik nooit een gebroken, gesplinterd of gebarsten scherm. Raak het niet aan en probeer het niet te verwijderen of te repareren.
- Veiligheidsinstructies moeten worden opgevolgd om lichamelijke verwondingen en/of schade aan het product te voorkomen.
- Onderhoudsinstructies moeten worden opgevolgd om schade en overmatige slijtage te voorkomen.
- Verzeker u ervan dat het elektrisch systeem waar het product op wordt aangesloten voldoet aan de gestelde voorwaarden.
- Stel het product niet bloot aan weersomstandigheden.
- Gebruik een droge of lichtvochtige doek om het product aan de buitenzijde te reinigen (gebruik geen oplosmiddelen zoals benzeen, verdunners of alcohol).

2. Productinformatie

2.1. Spider Base

De Spider Base is een klimaatthermostaat die de temperatuur regelt van de ruimte waarin hij is geplaatst. Naast een cv-ketel is de thermostaat ook geschikt voor het aansturen van een warmtepomp die de woning, naast verwarmen, ook kan koelen ⁽¹⁾. De thermostaat wordt OpenTherm® (bedraad of draadloos⁽²⁾) of Aan/Uit (alleen draadloos) aangesloten op de cv-ketel of warmtepomp ⁽³⁾.

Uniek aan de klimaatthermostaat is dat deze ook geschikt is voor het aansturen van uw Itho Daalderop ventilatiesysteem ⁽³⁾. Door de ventilatie-unit draadloos met de thermostaat te verbinden kunt u de ventilatie, naast de RF-bedieningen, ook via de thermostaat regelen.

- 1) Functie alleen beschikbaar als het aangesloten product de functionaliteit ondersteunt.
- 2) Koelen via draadloze OpenTherm® is niet mogelijk.
- 3) Controleer op de website welke producten geschikt zijn voor de Spider Base.

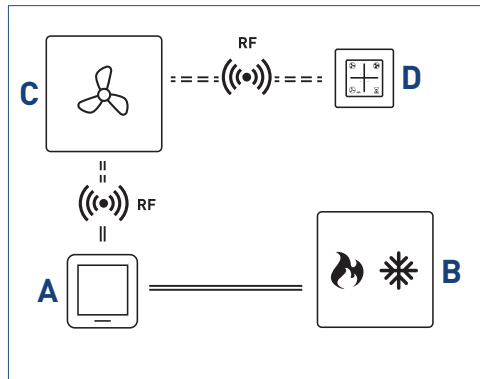

Schematische weergave aansluiten thermostaat.

Legenda	
A	Spider Base
B	Cv-ketel / warmtepomp
C	Ventilatie-unit
D	RF-bediening ventilatie

2.2. Spider Connect

Met Spider Connect, het klimaatsysteem van Itho Daalderop, is een ideaal binnenklimaat zo geregeld. Als een spin in het web regelt u met dit slimme communicatieplatform op afstand uw ventilatie en verwarming - efficiënt en effectief. Waar en wanneer u maar wilt. Ook buiten de deur, met de speciale app op uw smartphone of tablet. Zo verliest u nooit de controle. Omdat u altijd nog zelf bepaalt wat comfortabel is. De rest regelen wij.

Het klimaatsysteem kan uit de volgende onderdelen bestaan:

Spider Gateway

De gateway is een apparaat dat verantwoordelijk is voor de onderlinge communicatie tussen alle aangesloten apparaten, de klimaatthermostaat, de Spider App en Spider Web.

Spider Powerplug

De powerplug is een slimme stekker die draadloos communiceert met de gateway. Als de powerplug is verbonden met uw klimaatsysteem kunnen apparaten op afstand worden aan- en uitgezet. Het is ook mogelijk om via de Spider App en uw Spider Web gebruikersaccount inzage te krijgen in het energieverbruik van het aangesloten apparaat.

Spider DIN-rail module 16A

De DIN-rail module geeft inzicht in het energieverbruik van een elektriciteitsgroep en kan tevens een groep aan- of uitschakelen. Deze module is bijvoorbeeld toepasbaar voor het schakelen van de buitenverlichting. De module communiceert draadloos met de gateway. Via de Spider App en web kan de module bediend en uitgelezen worden.

Spider DIN-rail module 25A

De DIN-rail module geeft inzicht in het energieverbruik van een elektriciteitsgroep of in de opgewekte energie (van bijvoorbeeld zonnepanelen). De module communiceert draadloos met de gateway. Via de Spider App en web kan de module uitgelezen worden.

Spider Web

Spider Web is de persoonlijke, goed beveiligde website om uw klimaatsysteem in te richten. Op Spider Web kan de gebruiker het klokprogramma van de verwarming, ventilatie en powerplugs activeren, powerplugs namen geven en schakeltijden instellen.

Spider App

De Spider App is de afstandsbediening van uw Spider klimaatsysteem. De app vertoont veel gelijkenissen met de klimaatthermostaat. De bediening werkt vergelijkbaar, maar de app geeft extra mogelijkheden. De app is overal te bedienen en de gebruiker is in staat de installatie in of uit te schakelen als hij onderweg is. Daarnaast is het klokprogramma van vandaag in te zien, kan met de snooze-functie een schakelperiode eenvoudig worden verlengd en is zichtbaar welke apparaten er zijn gekoppeld.

Spider Multizonering

Spider Multizonering is een uitbreiding op het Spider klimaatsysteem die het mogelijk maakt om in iedere ruimte de temperatuur te regelen zonder dat u er omkijken naar heeft. De radiatorregelaar die op de afsluiter van de radiator wordt gemonteerd meet de temperatuur in de ruimte regelmatig en communiceert deze draadloos naar het systeem. Zodra de temperatuur onder de ingestelde waarde komt zal de radiatorregelaar de radiatorafsluiter verder opensturen zodat de ruimte weer op de ingestelde temperatuur komt.

2.3. Leveringsomvang

Opmerking

Meld beschadigingen en/of ontbrekende onderdelen bij uw leverancier.

Legenda

- 1 Spider Base
- 2 Tafelstandaard
- 3 1,5 V LR6 Alkaline AA batterij (2x)
- 4 Handleiding
- 5 Garantiekaart

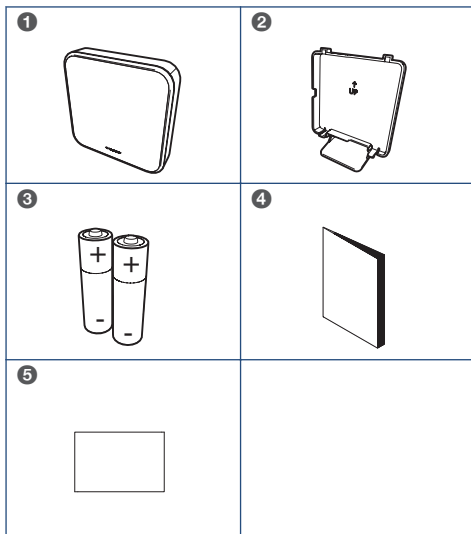

2.4. Technische gegevens

Spider Base	
Afmetingen (HxBxD)	104 x 104 x 26 mm
Gewicht	180 g (exclusief batterijen)
Scherf	Capacitief aanraakscherf
Opslagcondities	<ul style="list-style-type: none">• Temperatuur: -20 °C - 55 °C ⁽¹⁾• Relatieve luchtvochtigheid: 10 % - 90 % niet condenserend
Bedrijfscondities	<ul style="list-style-type: none">• Temperatuur: 0 °C - 40 °C• Relatieve luchtvochtigheid: 10 % - 90 % niet condenserend
Montage / Plaatsing	<ul style="list-style-type: none">• Wand (<i>wandpluggen en schroeven niet meegeleverd</i>)• Tafel (<i>tafelstandaard meegeleverd</i>)
Voeding	2x 1,5 V LR6 Alkaline AA batterij
Levensduur batterijen	Minimaal 1 jaar ⁽²⁾
Elektrische aansluiting	Zwakstroom 2-draads, polariteitvrij, draaddoorsnede min. 0,35 mm ² en max. 1,5 mm ² . Kabellengte max. 50 m. Weerstand max. 2 x 5 Ω
IP classificatie	IP30
Aansturen CV-ketel	<ul style="list-style-type: none">• Modulerend (OpenTherm[®]) - bedraad/draadloos (RF)• Aan/Uit - draadloos (RF)
Aansturen ventilatie	Draadloos (RF)
RF communicatie	2-weg RF, met gebruik van korte, hoogwaardige transmissie om zendtijd te minimaliseren en storingen te voorkomen
RF bereik	30 m vrije veld

Spider Base	
Frequentie	ISM (868.0-868.6) MHz, max. 1% duty cycle
Blokkeer immuniteit	Ontvanger klasse 2 (ETSI EN300 220-1 versie 2.1.1)
Instelgebied ruimtetemperatuur	10 °C - 30 °C in stappen van 0,5 °C
Meetbereik ruimtetemperatuur	0 °C - 40 °C in stappen van 0,5 °C
Nauwkeurigheid temperatuurmeting	+/- <0,5 °C bij 20 °C
Keurmerken	CE OpenTherm® WEEE & RoHS

1) Inclusief batterijen.

2) Geldt alleen voor nieuwe batterijen met de juiste specificaties en op basis van gemiddeld 5 bedieningen per dag.

3. Installatie

3.1. Keuze montageplaats

De thermostaat is geschikt voor montage aan de muur. Bepaal de plaats, indien er geen aansluitpunt met de cv-ketel op de muur aanwezig is, waar u de thermostaat wilt ophangen.

Houdt bij uw keuze rekening met het volgende:

- Het product mag niet worden blootgesteld aan directe warmtebronnen, zoals een radiator of kookplaat. Plaats het product ook niet in direct zonlicht of in de buurt van een openhaard of brandende kaarsen.
 - Plaats de thermostaat niet op of nabij een tochtplek, zoals in de buurt van een deur of raam.
 - Probeer te vermijden dat de thermostaat op een buitenmuur gemonteerd is.
- De ideale hoogte om de thermostaat op te hangen is 1,50 m van de grond.
 - Over het algemeen is het draadloze bereik (30 meter vrije veld) in een woning voldoende, maar is wel afhankelijk van de omgeving. Objecten en voorwerpen, waarin metaal is verwerkt, kunnen de ontvangst sterk beïnvloeden. Denk hierbij aan:
 - Muren, vloeren en plafonds van beton met staal, systeembinnenwanden, brandwerend glas, isolatiefolie enzovoort.
 - Apparaten met elektromagnetische emissies, zoals computers, tv's, draadloze telefoons, enzovoort.

3.2. Plaatsen batterijen

! Let op!

Het gebruik van oplaadbare batterijen is niet toegestaan.

Plaats vòòr montage eerst de meegeleverde batterijen op de volgende manier:

- a) Verwijder de wandmontageplaat met behulp van een platte schroevendraaier.

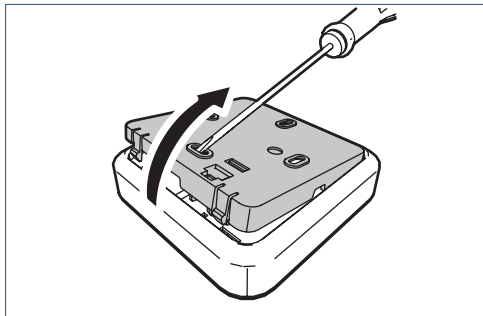

- b) Plaats de twee meegeleverde AA-batterijen.

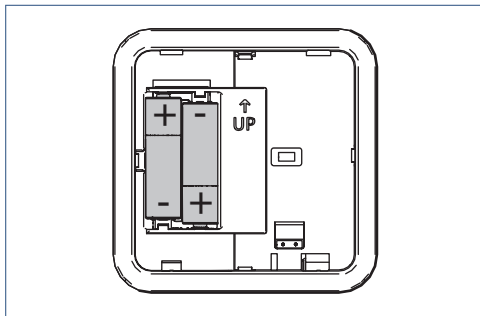

Let op de plus- en minpolen in de batterijhouder om de batterijen in de juiste richting te plaatsen.

- c) Na het plaatsen van de batterijen zal op het scherm de volgende informatie verschijnen:
 1. Op het scherm verschijnen alle symbolen gedurende 5 seconden.

2. Daarna verschijnt het versienummer van de software gedurende 5 seconden.
 3. De thermostaat gaat hierna op stand-by.
- d) Plaats de wandmontageplaat nog niet in de achterzijde van de thermostaat en ga verder met paragraaf Wandmontage bedraad op pagina 18.

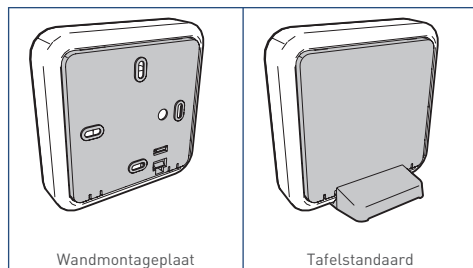

De tafelstandaard wordt gebruikt om de thermostaat los in de ruimte te plaatsen. Dit is alleen mogelijk wanneer de cv-ketel of warmtepomp draadloos (RF) wordt aangestuurd.

3.3. Wandmontage bedraad

- a) Maak het aan te sluiten toestel spanningsloos door de stekker uit de wandcontactdoos te verwijderen.

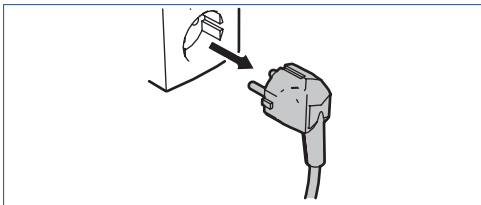

- b) Indien er geen inbouwdoos in de muur aanwezig is, bepaal dan de plaats van de thermostaat met de wandmontageplaat.

Zorg er voor dat bij montage de thermostaatkabel door de kabeldoorvoer van de wandmontageplaat gestoken kan worden.

- c) Boor, indien nodig, de 2 benodigde gaten in de muur en druk wandpluggen $\varnothing 5$ mm (*niet meegeleverd*) in deze gaten.

- d) Steek de thermostaatkabel door de kabeldoorvoer van de wandmontageplaat.

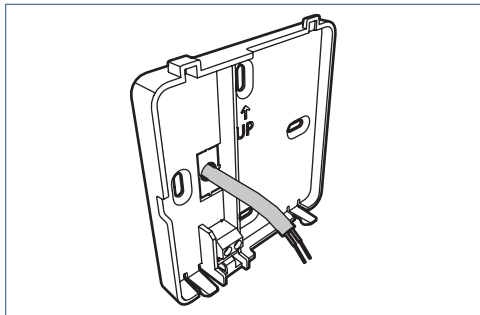

- e) Monteer de wandmontageplaat op de muur met schroeven van \varnothing 3-4 mm (*niet meegeleverd*). Gebruik in het geval van de inbouwdoos de bijbehorende schroeven.

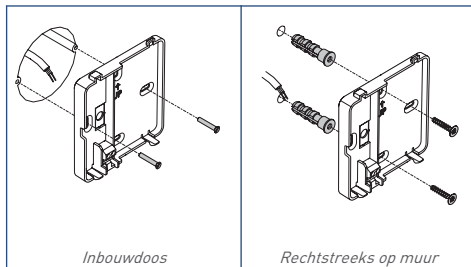

- f) Strip de kabel zodat beide draden ongeveer 5 mm bloot liggen en monteer deze in de kroonsteen. De polariteit (+ en -) is niet belangrijk, wat betekent dat u de aansluitdraden mag verwisselen.

Sluit de thermostaat bedraad aan op de OpenTherm®-aansluiting van het toestel.

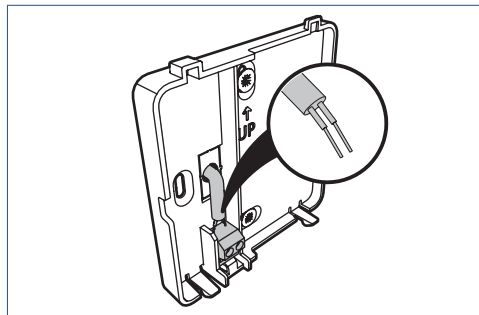

- g) Plaats de thermostaat op de wandmontageplaat

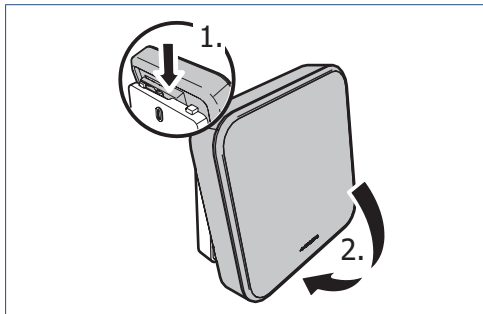

In de volgende hoofdstukken leest u meer over de bediening en het gebruik van de thermostaat.

- h) Schakel, wanneer nodig, de spanning van het aangesloten toestel weer in.

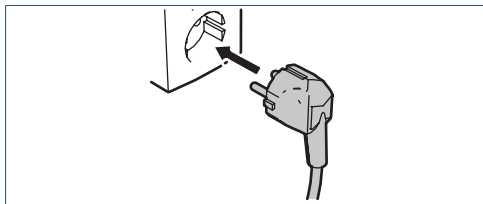

4. Bediening

4.1. Activeren thermostaat

Tijdens normaal bedrijf staat de thermostaat in stand-by. Dit betekent dat het scherm is uitgeschakeld.

Door op het **Itho Daalderop LOGO** te drukken wordt de thermostaat actief en toont het scherm de actieve bedrijfsstatus.

Na bediening gaat de thermostaat na 20 seconden terug in stand-by.



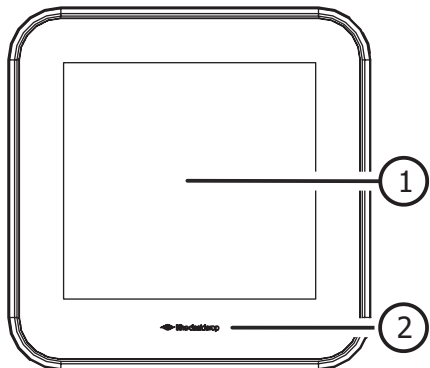

Als de thermostaat voor de allereerste keer wordt geactiveerd is alleen de huidige temperatuur te zien. Dit geldt wanneer de thermostaat nog niet is aangesloten op de cv-ketel of warmtepomp en er nog geen andere apparaten draadloos zijn verbonden.



Legenda

- 1 Scherm
- 2 Logo (knop activeren/bevestigen)

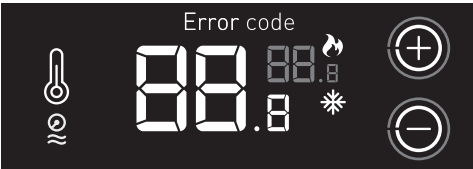



4.2. Scherm





Status	
Ventilatie	
Temperatuur	
Servicemeldingen	

Het scherm is een capacitief aanraakscherm. Dit betekent dat wanneer de symbolen op het scherm met de vinger aangeraakt worden, de thermostaat bediend wordt.

Op het scherm wordt de status van de diverse toestellen weergegeven die met de thermostaat zijn verbonden. Normaal zal het scherm niet actief zijn (standby) om de batterijen te sparen.

4.3. Status

STATUS	
Symbool	Omschrijving
 (grijs)	Klok Geeft aan dat de thermostaat via een klokprogramma werkt (EasyClock of Spider klokprogramma).
	Dagstand ⁽¹⁾ Geeft aan dat de thermostaat in de dagstand staat.
	Nachtstand ⁽¹⁾ Geeft aan dat de thermostaat in de nachtstand staat.
	Timer (zonder Spider Connect) Geeft aan dat tijdens het klokprogramma EasyClock de temperatuur handmatig is aangepast of geschakeld naar dagstand of nachtstand. Timer (met Spider Connect) Geeft aan dat tijdens het Spider klokprogramma de temperatuur handmatig is aangepast tot het eerstvolgende schakelmoment.

STATUS	
Symbol	Omschrijving
	Handbedrijf Geeft aan dat de thermostaat zonder klokprogramma werkt.
	Communicatie Geeft aan dat de thermostaat is verbonden met de Spider gateway.
	Batterij Geeft aan dat de capaciteit van de batterijen laag is.
 (knop / wit)	EasyClock ⁽¹⁾ Instellen dat de thermostaat dagelijks op hetzelfde tijdstip voor een bepaalde tijd naar een andere dag-/nachtstand schakelt.
 (knop / wit)	Omschakelen dag-/nachtstand (zonder Spider Connect) Omschakelen van de dag-/nachtstand van de thermostaat. Aan/Uit (met Spider Connect) Uitschakelen of opnieuw inschakelen van het Spider klokprogramma.

1) Functie niet beschikbaar met Spider Connect.

4.4. Ventilatie



VENTILATIE	
Symbol	Omschrijving
	Ventilatie Zichtbaar als de ventilatie-unit is verbonden. Te gebruiken als keuzeknop tijdens het draadloos aanmelden van de ventilatie-unit.
	Laagstand Stand 1, laagstand ; bij aanwezigheid van 1 persoon overdag of 's nachts of wanneer niemand aanwezig is.
	Middenstand Stand 2, middenstand ; voor overdag en 's nachts bij aanwezigheid van meer dan één persoon.
	Hoogstand Stand 3, hoogstand ; tijdens het koken, douchen of baden of wanneer veel mensen aanwezig zijn.

VENTILATIE	
Symbol	Omschrijving
	<p>Auto-ventilatie Stand Auto, automatische stand; regeling op basis van aanwezige sensoren (CO₂, RV en/of PIR). De capaciteit wordt automatisch geregeld tussen de laagstand en hoogstand.</p> <p>Auto-Nacht ⁽¹⁾ De extra functie zorgt er voor dat de capaciteit tijdens laagstand wordt verhoogd, zodat u tijdens het slapen verzekerd bent van een optimaal klimaat.</p>
	<p>Timer Timer voor het inschakelen van de unit in hoogstand gedurende een instelbare periode.</p>
	<p>Filter vervangen ⁽¹⁾ Indien de ventilatie-unit is voorzien van een filter zal bij vervuiling van dit filter deze melding op de thermostaat verschijnen.</p>

1) Alleen beschikbaar als het aangesloten product de functionaliteit ondersteunt.

4.5. Temperatuur





TEMPERATUUR	
Symbol	Omschrijving
	Temperatuur Zichtbaar als de cv-ketel of warmtepomp is verbonden. Te gebruiken als keuzeknop tijdens het draadloos aanmelden van de cv-ketel of warmtepomp ⁽¹⁾ .
	Ruimtetemperatuur / Foutcode De 'grote' witte cijfers geven de huidige temperatuur in de ruimte weer. Een foutcode wordt getoond middels de eerste twee cijfers.
	Gewenste temperatuur / Volnummer storing De 'kleine' grijze cijfers geven de gewenste temperatuur weer. Het volnummer van een storing wordt getoond middels de eerste twee cijfers.
	Verwarmen actief Geeft aan dat de cv-ketel of warmtepomp warmtevraag heeft.
	Koeling actief ⁽¹⁾ Geeft aan dat de koelfunctie van de warmtepomp is geactiveerd.

TEMPERATUUR	
Symbool	Omschrijving
	<p>Verhogen</p> <p>Door kort op de knop te drukken zal de gewenste temperatuur met 0,5 °C worden verhoogd. Door de knop langer in te drukken zal de gewenste temperatuur verhogen in stappen van 1 °C.</p>
	<p>Verlagen</p> <p>Door kort op de knop te drukken zal de gewenste temperatuur met 0,5 °C worden verlaagd. Door de knop langer in te drukken zal de gewenste temperatuur verlagen in stappen van 1°C.</p>
	<p>Water bijvullen</p> <p>Indien de waterdruk van de cv-installatie te laag is zal deze melding op de thermostaat verschijnen.</p>
Error code	<p>Foutcode ⁽¹⁾</p> <p>Verschijnt op het scherm wanneer een storing met de foutcode wordt weergegeven.</p>
Error	<p>Fout</p> <p>Verschijnt op het scherm wanneer een storing zonder foutcode wordt weergegeven.</p>

1) Alleen beschikbaar als het aangesloten product de functionaliteit ondersteunt.

4.6. Uitleg symbolen servicebalk

SERVICEMELDINGEN	
Symbool	Omschrijving
	Huis Alleen zichtbaar als keuzeknop tijdens het draadloos aanmelden van de gateway.
	Binnenklimaat Goed ⁽¹⁾ De luchtkwaliteit binnen is goed.
	Binnenklimaat Redelijk ⁽¹⁾ De luchtkwaliteit binnen is redelijk.
	Binnenklimaat Matig ⁽¹⁾ De luchtkwaliteit binnen is matig.
	Service Geeft aan dat een aangesloten apparaat in storing staat.

SERVICEMELDINGEN	
Symbool	Omschrijving
	<p>Tapwatercomfort ⁽¹⁾ Instellen van de warmwaterbereiding.</p> <p>Tapwater uitgeschakeld ⁽¹⁾ Geeft aan dat de warmwaterbereiding is uitgeschakeld.</p>
	<p>Tapwater OK ⁽¹⁾ Geeft aan dat er voldoende warm tapwater beschikbaar is.</p>
	<p>Tapwater opwarmen ⁽¹⁾ Geeft aan dat het tapwater wordt opgewarmd.</p>
	<p>Melding tapwater filter ⁽¹⁾ Indien het waterfilter van het tapwater vervangen moet worden zal deze melding op de thermostaat verschijnen.</p>

1) Alleen beschikbaar als het aangesloten product de functionaliteit ondersteunt.

5. Draadloos verbinden

Let op!

Dit hoofdstuk NIET gebruiken als de thermostaat onderdeel is van het Spider Connect. Volg in dat geval de aanmeldprocedure in de handleiding "Spider Connect".

5.1. Aanmelden

Nadat de thermostaat is gemonteerd is het noodzakelijk om, voor gebruik, eerst de apparaten of toestellen draadloos (RF) met de thermostaat te verbinden. Volg hiervoor de instructies zoals beschreven in dit hoofdstuk.

*Als de thermostaat met een bedrade OpenTherm® verbinding is aangesloten op de cv-ketel of warmtepomp zal het symbool **TEMPERATUUR** niet zichtbaar zijn in de aanmeldprocedure.*

5.1.1. VERWARMINGSTOESTEL aanmelden op THERMOSTAAT

Let op!

De cv-ketel of warmtepomp kan alleen via een draadloze ketelmodule worden aangemeld.

Gebruik de Itho Daalderop draadloze ketelmodule OpenTherm® (R8810A) of Aan/Uit (SDS).

Het aanmelden van de cv-ketel of warmtepomp gaat op de volgende manier:

- a) De cv-ketel of warmtepomp, de thermostaat en de ketelmodule moeten zijn aangesloten en spanning hebben.
- b) Houdt de knop van de ketelmodule ingedrukt (ongeveer 15 seconden) tot de rode led snel knippert om voorgaande aanmeldingen te wissen.

Let op! Na 5 seconden begint de RODE led al te knipperen, maar houdt de knop ingedrukt.

- c) Houdt de knop van de ketelmodule opnieuw ingedrukt (ongeveer 5 seconden) tot de rode led langzaam knippert. De ketelmodule is nu gereed voor het aanmelden.

Zorg dat er binnen 3 minuten na het indrukken van de knop een aanmeldingssignaal wordt verstuurd door de thermostaat. Als de aanmelding mislukt moet de procedure opnieuw worden gestart.

- d) De aanmeldprocedure van de thermostaat kan alleen worden gestart binnen 2 minuten nadat de batterijen in de thermostaat geplaatst zijn.

Plaats de batterijen eventueel opnieuw!

- e) Activeer binnen twee minuten de thermostaat, druk op het **LOGO** en houdt deze ingedrukt (ongeveer 5 seconden) tot op het scherm de symbolen **VENTILATIE**, **TEMPERATUUR** en **HUIS** verschijnen.

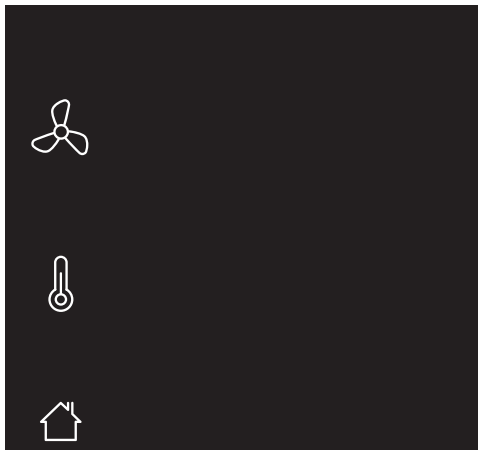

Knipperende symbolen/onderdelen kunnen worden aangemeld.
Permanent brandende symbolen/onderdelen kunnen worden afgemeld.

*Om te stoppen drukt u op het **LOGO**. Indien geen keuze wordt gemaakt zal de thermostaat na 1 minuut terugkeren naar de bedrijfsstatus.*

- f) Druk op het knipperende symbool **TEMPERATUUR**.



Het symbool zal permanent gaan branden en de overige symbolen verdwijnen.

*Als de thermostaat met een bedrade OpenTherm® verbinding is aangesloten op de cv-ketel of warmtepomp zal het symbool **TEMPERATUUR** niet zichtbaar zijn tijdens de aanmeldprocedure.*

- g) Bevestig de keuze door op het **LOGO** te drukken.

- h) Tijdens het opzetten van de draadloze verbinding zal er een knipperende punt op het scherm zichtbaar zijn.

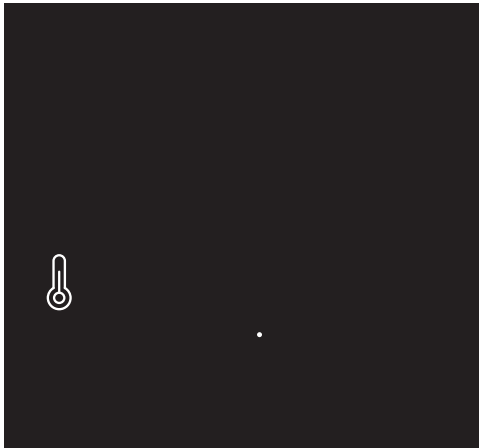

- i) Nadat de aanmelding is gelukt zal in het scherm de signaalsterkte van de verbinding verschijnen.
1 = zwak | 5 = sterk.

- j) De thermostaat zal terugkeren in de bedrijfsstatus. De rode led van de ketelmodule is uit.

Indien de aanmelding mislukt zal op de thermostaat het symbool knipperen en worden twee witte streepjes "--" op het scherm getoond. Daarna zal de thermostaat terugkeren naar het aanmeldscherm.

Stop de aanmeldprocedure en herhaal de procedure vanaf het begin.

- k) De cv-ketel of warmtepomp is nu gekoppeld aan de thermostaat en de instellingen zijn zichtbaar in het scherm.

5.1.2. VENTILATIE-UNIT aanmelden op THERMOSTAAT

Let op!

Alleen een Itho Daalderop ventilatie-unit is geschikt om draadloos (RF) te verbinden met de thermostaat.

De thermostaat verbinden met de ventilatie-unit gaat op de volgende manier:

- a) Zet de ventilatie-unit in de aanmeldstand zoals beschreven in de handleiding van de ventilatie-unit.

Zorg dat er binnen 2 minuten een aanmeldingssignaal wordt verstuurd door de thermostaat. Als de aanmelding mislukt moet de procedure opnieuw worden gestart.

- b) De aanmeldprocedure van de thermostaat kan alleen worden gestart binnen 2 minuten nadat de batterijen in de thermostaat geplaatst zijn.

Plaats de batterijen eventueel opnieuw!

- c) Activeer binnen twee minuten de thermostaat, druk op het **LOGO** en houdt deze ingedrukt (ongeveer 5 seconden) tot op het scherm de symbolen **VENTILATIE**, **TEMPERATUUR** en **HUIS** verschijnen.



Knipperende symbolen/onderdelen kunnen worden aangemeld.

Permanent brandende symbolen/onderdelen kunnen worden afgemeld.

Om te stoppen drukt u op het **LOGO**. Indien geen keuze wordt gemaakt zal de thermostaat na 1 minuut terugkeren naar de bedrijfsstatus.

- d) Druk op het knipperende symbool **VENTILATIE**.



Het symbool zal permanent gaan branden en de overige symbolen verdwijnen.

- e) Bevestig de keuze door op het **LOGO** te drukken.

- f) Tijdens het opzetten van de draadloze verbinding zal er een knipperende punt op het scherm zichtbaar zijn.

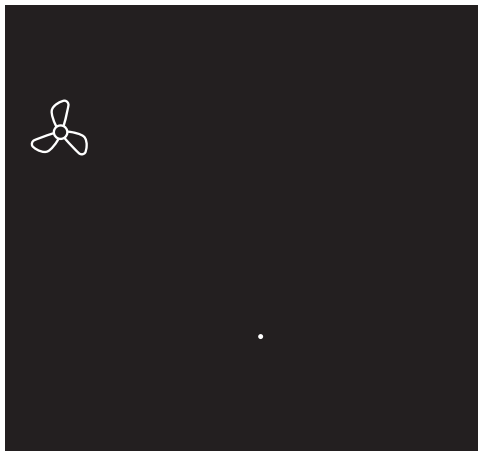

- g) Nadat de aanmelding is gelukt zal in het scherm de signaalsterkte van de verbinding verschijnen.
1 = zwak | 5 = sterk.
- h) De thermostaat zal terugkeren in de bedrijfsstatus.

Indien de aanmelding mislukt zal op de thermostaat het symbool knipperen en worden twee witte streepjes "--" op het scherm getoond. Daarna zal de thermostaat terugkeren naar het aanmeldscherm.

Stop de aanmeldprocedure en herhaal de procedure vanaf het begin.

- i) De ventilatie-unit is nu gekoppeld aan de thermostaat en de instellingen zijn zichtbaar in het scherm.

5.2. Afmelden

5.2.1. VERWARMINGSTOESTEL afmelden van THERMOSTAAT

Het afmelden van de cv-ketel of warmtepomp gaat op de volgende manier:

- a) De afmeldprocedure van de thermostaat kan alleen worden gestart binnen 2 minuten nadat de batterijen in de thermostaat geplaatst zijn.

Plaats de batterijen eventueel opnieuw!

- b) Activeer binnen twee minuten de thermostaat, druk op het **LOGO** en houdt deze ingedrukt (ongeveer 5 seconden) tot op het scherm de symbolen **VENTILATIE**, **TEMPERATUUR** en **HUIS** verschijnen.

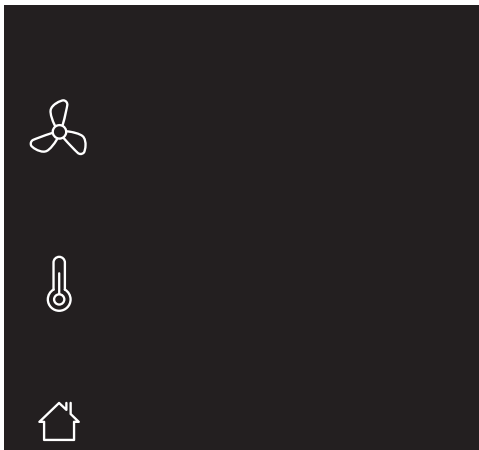

Knipperende symbolen/onderdelen kunnen worden aangemeld.
Permanent brandende symbolen/onderdelen kunnen worden afgemeld.

*Om de afmeldprocedure te stoppen drukt u op het **LOGO**.
Indien geen keuze wordt gemaakt zal de thermostaat na 1 minuut terugkeren naar de bedrijfsstatus.*

- c) Druk op het symbool **TEMPERATUUR**.



De overige symbolen verdwijnen.

- d) Bevestig de keuze door op het **LOGO** te drukken.
e) Nadat de verbinding is verbroken zal de thermostaat terugkeren in de bedrijfsstatus.
f) De thermostaat is niet meer verbonden met de cv-ketel of warmtepomp. De instellingen zijn niet meer zichtbaar op het scherm.

5.2.2. VENTILATIE-UNIT afmelden van THERMOSTAAT

De verbinding tussen de thermostaat en de ventilatie-unit verbreken gaat op de volgende manier:

- a) De afmeldprocedure van de thermostaat kan alleen worden gestart binnen 2 minuten nadat de batterijen in de thermostaat geplaatst zijn.

Plaats de batterijen eventueel opnieuw!

- b) Activeer binnen twee minuten de thermostaat, druk op het **LOGO** en houdt deze ingedrukt (ongeveer 5 seconden) tot op het scherm de symbolen **VENTILATIE**, **TEMPERATUUR** en **HUIS** verschijnen.

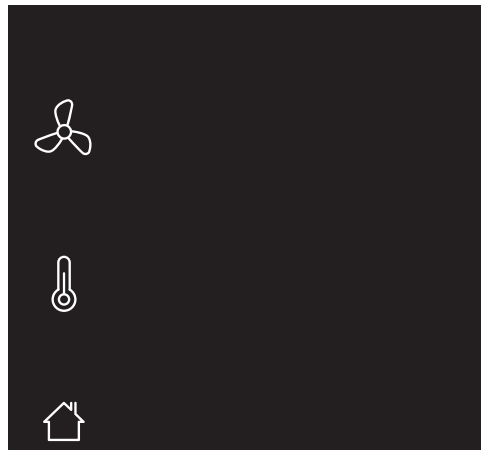

Knipperende symbolen/onderdelen kunnen worden aangemeld.

Permanent brandende symbolen/onderdelen kunnen worden afgemeld.

*Om de afmeldprocedure te stoppen drukt u op het **LOGO**.
Indien geen keuze wordt gemaakt zal de thermostaat na 1
minuut terugkeren naar de bedrijfsstatus.*

- c) Druk op het symbool **VENTILATIE**.





De overige symbolen verdwijnen.

- d) Bevestig de keuze door op het **LOGO** te drukken.
- e) Nadat de verbinding is verbroken zal de thermostaat terugkeren in de bedrijfsstatus.
- f) De thermostaat is niet meer verbonden met de ventilatie-unit. De instellingen van de ventilatie-unit zijn niet meer zichtbaar op het scherm.

6. Temperatuur

6.1. Dag-/nachtstand kiezen

	Omschakelen dag-/nachtstand
	Dagstand
	Nachtstand

U kunt de temperatuur in de woning regelen door de thermostaat in de **DAGSTAND** of **NACHTSTAND** te schakelen, waarbij voor elke stand een eigen temperatuur instelbaar is.

De temperatuurstanden zijn af fabriek ingesteld op:

- Dagstand: 20 °C
- Nachtstand: 15 °C

De normale gebruiksstand is dagstand. Bij afwezigheid van de bewoners of 's-nachts tijdens het slapen kunt u de temperatuur verlagen door de nachtstand in te schakelen.

a) Activeer de thermostaat.

b) Controleer welke stand in de statusbalk is ingesteld.



c) Door meerdere keren op de knop **DAG-/NACHTSTAND** te drukken zullen de dagstand en nachtstand afwisselend verschijnen. Kies de juiste stand.

U kunt de ingestelde temperatuur van de dagstand of nachtstand verhogen of verlagen naar behoefte.

6.2. Verhogen/verlagen temperatuur



Verhogen



Verlagen

88.8

Ruimtetemperatuur

88.8

Gewenste temperatuur

De temperatuur van de huidige dag-/nachtstand aanpassen gaat op de volgende manier:

a) Activeer de thermostaat.

De 'grote' witte cijfers geven de huidige temperatuur in de ruimte weer. De 'kleine' grijze cijfers geven de gewenste temperatuur weer.

- b) Selecteer de dagstand of nachtstand.
- c) Door kort op de knop **VERHOGEN** of **VERLAGEN** te drukken zal de gewenste temperatuur met 0,5 graden worden verhoogd of verlaagd.



Door de knop **VERHOGEN** of **VERLAGEN** langer ingedrukt te houden zal de gewenste temperatuur automatisch verhogen of verlagen in stappen van 1 graden.

De temperatuur is instelbaar van 10 - 30 °C.

6.3. EasyClock

Let op!

De functie EasyClock werkt niet als de thermostaat is verbonden met het Spider Connect.

EasyClock is een tijdklok die er voor zorgt dat de thermostaat dagelijks op hetzelfde tijdstip naar de ingestelde dagstand of nachtstand schakelt. Nadat de ingestelde tijd is verstreken zal de thermostaat omschakelen naar de andere stand.

***Voorbeeld.** U activeert de functie EasyClock in om 22:30 uur in de nachtstand en stelt de tijdklok in op 8 uur. Vanaf nu schakelt de thermostaat elke dag om 22:30 uur naar nachtstand. De volgende dag om 06:30 uur schakelt de thermostaat weer naar dagstand. Deze cyclus blijft actief tot de functie EasyClock wordt uitgeschakeld.*

Opmerking

Het begintijdstip zal met de ingang van zomer- en wintertijd met een uur verschuiven. U dient dan het juiste tijdstip weer opnieuw in te stellen.

6.3.1. Activeren EasyClock

	EasyClock
	Verhogen
	Verlagen
	Klok

Activeer EasyClock op het tijdstip dat de functie elke dag ingeschakeld moet worden.

Het activeren van de functie EasyClock gaat op de volgende manier:

- Activeer de thermostaat.
- Kies eerst de dag-/nachtstand (dag of nacht) waar naar geschakeld moet worden.



- Activeer de functie door gedurende 3 seconden op de knop **EASYCLOCK** (rechtsboven) te drukken.



Het handsymbool verdwijnt en het kloksymbool verschijnt linksboven. Op het scherm verschijnt 5 seconden knipperend het aantal uren dat de tijd klok van EasyClock ingeschakeld is.

- Door kort op de knop **VERHOGEN** of **VERLAGEN** te drukken wordt het aantal uren van de tijd klok met 1 uur verlengt of ingekort.



De tijd is instelbaar van 1 - 23 uur.

- Bevestig de keuze door op het **LOGO** te drukken. De thermostaat zal terugkeren in de bedrijfsstatus.

6.3.2. Tijd opvragen EasyClock



EasyClock

Als EasyClock geactiveerd is, kunt u de resterende tijd tot het volgende schakelmoment opvragen op de volgende manier:

- Activeer de thermostaat.
- Druk kort op de knop **EASYCLOCK** (rechtsboven).



- Op het scherm verschijnt de resterende tijd tot de volgende omschakeling.



- De thermostaat zal na 5 seconden terugkeren in de bedrijfsstatus.

6.3.3. Aanpassingen tijdens EasyClock



Timer



EasyClock

Wanneer EasyClock is geactiveerd blijft het mogelijk om de temperatuur of dag-/nachtstand te wijzigen.

- De aanpassing van temperatuur of dag-/nachtstand wordt in de statusbalk weergegeven door het timersymbool.



- Aanpassingen tijdens EasyClock zijn tijdelijk en worden automatisch opgeheven bij het eerstvolgende schakelmoment.
- Opheffen van de aanpassing kan ook handmatig door kort op de knop **EASYCLOCK** (rechtsboven) te drukken.

Het is niet mogelijk om gedurende aanpassingen tijdens EasyClock de resterende tijd tot het volgende schakelmoment op te vragen.

- Na opheffing zal de thermostaat naar de oorspronkelijke stand schakelen en het timersymbool verdwijnt.

6.3.4. Uitschakelen EasyClock



EasyClock

Het uitschakelen van de functie EasyClock gaat op de volgende manier:

- Activeer de thermostaat.
- Druk op de knop **EASYCLOCK** (rechtsboven) en houdt deze ingedrukt (ongeveer vijf seconden) tot linksboven op het scherm het kloksymbool verdwijnt en het handsymbool verschijnt.



- De thermostaat zal terugkeren in de bedrijfsstatus.

6.4. Koelfunctie

Let op!

Alleen beschikbaar als uw cv-installatie is uitgevoerd met een, via OpenTherm® aanstuurbaar, toestel waarvan de koelfunctie wordt ondersteund.

Om het comfort in de woning te verhogen kunt u in de zomer tijdens warme perioden de koelfunctie inschakelen.

De koelfunctie is optioneel en kan alleen handmatig, via de thermostaat of Spider App, ingeschakeld worden. Bij meerdere zones alleen via de hoofdthermostaat. Na 7 dagen wordt de koelfunctie automatisch uitgeschakeld.

Let op!

Het koelen van een woning heeft een hoger energieverbruik tot gevolg, waardoor de energierekening hoger uit zal vallen.

Koelen en EasyClock

De functie EasyClock wordt automatisch uitgeschakeld als de koelfunctie is geactiveerd. De ingestelde schakelmomenten blijven behouden.

Nadat de koelfunctie is uitgeschakeld, wordt de functie EasyClock automatisch ingeschakeld. De thermostaat zal weer op de eerder ingestelde schakelmomenten omschakelen naar de andere gebruiksstand (dag- of nachtstand).

Koelen en Spider klokprogramma

Het Spider klokprogramma moet handmatig worden uitgeschakeld via de thermostaat of uw Spider Web gebruikersaccount.

Nadat de koelfunctie is uitgeschakeld moet het Spider klokprogramma weer handmatig worden ingeschakeld via de thermostaat of uw Spider Web gebruikersaccount. Het klokprogramma zal worden hervat zoals ingesteld.

6.4.1. Inschakelen koelen



Temperatuur



Verwarmen actief



Koelen actief



Het inschakelen van de koelfunctie gaat op de volgende manier:

- Activeer de thermostaat.
- Schakel, indien van toepassing, het Spider klokprogramma uit via de thermostaat of uw Spider Web gebruikersaccount.
- Druk op de knop **TEMPERATUUR** en houdt deze ingedrukt (ongeveer 5 seconden) tot op het scherm alleen de temperatuursymbolen knipperen.

- d) Door meerdere keren op de knop **TEMPERATUUR** te drukken zullen de volgende instellingen verschijnen:

- **Verwarmen** :



De warmtepomp mag alleen verwarmen.

- **Koelen (en verwarmen)** :



De warmtepomp mag koelen en verwarmen.

- Kies de instelling **KOELEN**.
- Bevestig de keuze door op het **LOGO** te drukken.

- g) De thermostaat zal na 5 seconden terugkeren in de bedrijfsstatus en de instellingen zijn zichtbaar op het scherm.
Het koelingssymbool zal knipperen.
- h) Stel de gewenste temperatuur in de **DAGSTAND**.



Zorg er voor dat het verschil tussen de gewenste temperatuur en de huidige ruimtetemperatuur niet groter is dan 5 °C.

- i) Wanneer de warmtepomp wordt ingeschakeld om te koelen zal het koelingssymbool permanent branden.

Opmerking

De koelfunctie werkt het meest efficiënt als de thermostaat op één en dezelfde temperatuurstand is ingesteld. Laat de thermostaat daarom tijdens koelen in de **DAGSTAND** staan.

6.4.2. Koelen uitschakelen

	Temperatuur
	Verwarmen actief
	Koelen actief

Na 7 dagen wordt de koelfunctie automatisch uitgeschakeld. Voortijdig de koelfunctie uitschakelen kan alleen handmatig via de thermostaat of Spider App.

Het uitschakelen van de koelfunctie gaat op de volgende manier:

- Activeer de thermostaat.
- Druk op de knop **TEMPERATUUR** en houdt deze ingedrukt (ongeveer 5 seconden) tot op het scherm alleen de temperatuursymbolen knipperen.
- Door meerdere keren op de knop **TEMPERATUUR** te drukken zullen de verschillende instellingen verschijnen.

- Kies de instelling **VERWARMEN**.



- Bevestig de keuze door op het **LOGO** te drukken.
- De thermostaat zal na 5 seconden terugkeren in de bedrijfsstatus en de instellingen zijn zichtbaar op het scherm.
- Schakel, indien van toepassing, het Spider klokprogramma weer in via de thermostaat of uw Spider Web gebruikersaccount.
- Controleer en wijzig, indien nodig, de gewenste temperatuurinstelling.

7. Warm water

7.1. Tapwatercomfort



Tapwatercomfort

! Let op!

Deze functie is alleen beschikbaar wanneer de cv-ketel of warmtepomp warm tapwater kan leveren en is aangesloten via OpenTherm®.

De warmwaterbereiding van het toestel kunt u instellen via de functie **TAPWATERCOMFORT**.

	Omschrijving
Eco	Warmhoudstand UIT
Comfort	Warmhoudstand AAN

Bekijk de actuele instelling op de volgende manier:

a) Activeer de thermostaat.

b) Druk op de knop **TAPWATERCOMFORT**.



c) Op het scherm verschijnt de actuele instelling.



Voorbeeld instelling tapwatercomfort.

d) De thermostaat zal na 10 seconden geen bediening terugkeren in de bedrijfsstatus.

Instellen tapwatercomfort

Het aanpassen van het tapwatercomfort gaat op de volgende manier:

- Activeer de thermostaat.
- Houdt de knop **TAPWATERCOMFORT** ongeveer 3 seconden ingedrukt tot op het scherm de actuele instelling knipperend wordt getoond.



*Om te stoppen drukt u op het **LOGO**. Indien geen keuze wordt gemaakt zal de thermostaat na tien seconden terugkeren naar de bedrijfsstatus.*

- Door meerdere keren op de knop **TAPWATERCOMFORT** te drukken zullen de verschillende instellingen verschijnen.

Eco



Comfort



Functie alleen beschikbaar als het aangesloten verwarmingstoestel de functionaliteit ondersteunt.

- Kies de juiste instelling.
- Bevestig de keuze door op het **LOGO** te drukken. De gekozen instelling wordt 3 seconden getoond.

Indien binnen tien seconden de keuze niet wordt bevestigd, vervalt de wijziging en zal de thermostaat terugkeren naar de bedrijfsstatus.

- De thermostaat zal hierna terugkeren in de bedrijfsstatus.

8. Ventilatie

8.1. Ventilatiesysteem

De Itho Daalderop ventilatie-unit zal de thermostaat automatisch instellen op het juiste type ventilatiesysteem :

- **Standaardventilatie :**



Het systeem bestaat uit een ventilatie-unit.

- **Autoventilatie :**

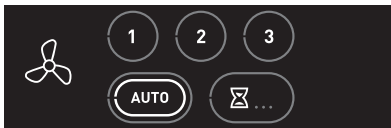

Het systeem bestaat uit een ventilatie-unit uitgebreid met één of meerdere sensoren (CO₂, PIR of RV) voor een geregeld binnenklimaat.

⚠ Let op!

Het kan voorkomen dat de thermostaat is aangemeld op een **bestaande** Itho Daalderop ventilatie-unit, welke niet geschikt is om de thermostaat automatisch in te stellen. Dit kunt u controleren door de thermostaat te activeren. Wanneer de actieve ventilatiestand wordt weergegeven door middel van een witte ring in een knop (*zie afbeeldingen*) hoeft u niets te doen.

Als er geen witte ring zichtbaar is, moet het juiste ventilatiesysteem handmatig worden ingesteld. Kies het juiste type ventilatiesysteem volgens de instructies in *Kies ventilatiesysteem op pagina 55*.

8.2. Kies ventilatiesysteem



Ventilatie

De Itho Daalderop ventilatie-unit is aangemeld als standaardventilatie. Het ventilatiesysteem kan echter uitgebreid zijn met diverse sensoren voor een geregeld binnenklimaat. Daarom is het noodzakelijk om het juiste type ventilatiesysteem in te stellen in de thermostaat.

Het selecteren van het juiste type ventilatiesysteem gaat op de volgende manier:

- Activeer de thermostaat.
- Druk op de knop **VENTILATIE** en houdt deze ingedrukt (ongeveer 5 seconden) tot op het scherm de ventilatiesymbolen knipperen.
- Door meerdere keren op de knop **VENTILATIE** te drukken zullen de type ventilatiesystemen verschijnen:

- Standaardventilatie :



- Auto-ventilatie (met CO₂, PIR of RV):



- Kies het juiste type ventilatiesysteem.
- Bevestig de keuze door op het **LOGO** te drukken.
- De thermostaat zal terugkeren in de bedrijfsstatus en de instellingen zijn zichtbaar op het scherm.

8.3. Standaardventilatie

1 Laagstand

2 Middenstand

3 Hoogstand

Via de thermostaat kan de ventilatie-unit in drie verschillende ventilatiestanden worden geschakeld.

- Stand 1, **laagstand**; bij aanwezigheid van 1 persoon overdag of 's nachts of wanneer niemand aanwezig is.
- Stand 2, **middenstand**; voor overdag en 's nachts bij aanwezigheid van meer dan één persoon.
- Stand 3, **hoogstand**; tijdens het koken, douchen of baden of wanneer veel mensen aanwezig zijn.

- a) Activeer de thermostaat.
Op het scherm wordt de actieve stand getoond door middel van een witte ring in de knop **1**, **2** of **3**.



- b) Kies de gewenste ventilatiestand door kort op de knop **1**, **2** of **3** te drukken.
c) Uw keuze wordt bevestigd door het verschijnen van een witte ring in de knop.



8.4. Auto-ventilatie



- Auto-ventilatie
- Auto-Nacht ⁽¹⁾

1) Alleen beschikbaar als het aangesloten product de functionaliteit ondersteunt.

Gebruik **altijd** de stand Auto-ventilatie wanneer het ventilatiesysteem is uitgebreid met één of meerdere sensoren voor een geregeld binnenklimaat.

- Stand Auto, **automatische stand**; regeling op basis van aanwezige sensoren (CO₂, RV en/of PIR). De capaciteit wordt automatisch geregeld tussen de laagstand en hoogstand.
- De RF-CO₂-sensor meet de CO₂-concentratie in de ruimte.
- De RF-RV-sensor meet de relatieve vochtigheid in de ruimte.
- De RF-PIR-sensor constateert aanwezigheid (en afwezigheid) in de ruimte.

Zo wordt de ventilatie voortdurend automatisch aangepast en bent u verzekerd van een goed

binnenklimaat op de efficiëntste en energiezuinigste wijze.

- Activeer de thermostaat.
Op het scherm wordt de actieve stand getoond door middel van een witte ring in de knop **AUTO**.

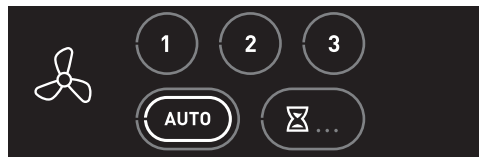

Auto-Nacht

! Let op!

De stand **Auto-Nacht** is alleen beschikbaar bij één of meer CO₂-sensoren.

Tijdens de stand **Auto-Nacht** wordt de capaciteit tijdens laagstand verhoogd, zodat u tijdens het slapen verzekerd bent van een optimaal klimaat.

Tip

Zorg dat de raamroosters open staan voor aanvoer van voldoende verse lucht.

Het in of uitschakelen van de stand **Auto-Nacht** gaat op de volgende manier:

- a) Activeer de thermostaat.
Op het scherm wordt de actieve stand getoond door middel van de witte ring in de knop **AUTO**.

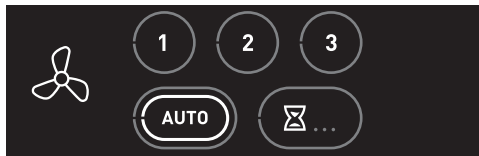

- b) Druk herhaaldelijk op de knop **AUTO** om de stand **Auto-Nacht** in of uit te schakelen.
 - **Auto-Nacht** ingeschakeld: de witte ring wordt knipperend getoond.
 - **Auto-Nacht** uitgeschakeld: de witte ring brandt continu.

! Let op!

De stand **Auto-Nacht** schakelt niet automatisch uit. U moet zelf de stand uitschakelen!

Handmatig inschakelen stand 1, 2 of 3

Het is mogelijk om tijdens Auto-ventilatie handmatig te kiezen voor stand 1, 2 of 3 (zie *Standaardventilatie op pagina 56*).

- Activeer de thermostaat.
- Kies de ventilatiestand door kort op de knop **1**, **2** of **3** te drukken.
- Uw keuze wordt bevestigd door het verschijnen van een witte ring in de knop **1**, **2** of **3**.
De stand Auto-ventilatie is nu uitgeschakeld.

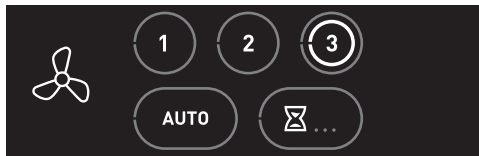

De stand Auto-ventilatie moet handmatig weer ingeschakeld worden!

Opnieuw inschakelen Auto-ventilatie

Als handmatig is gekozen is voor de stand 1, 2 of 3 zal ook handmatig teruggeschakeld moeten worden naar Auto-ventilatie.

- Activeer de thermostaat.
- Kies de automatische stand door kort op de knop **AUTO** te drukken.
- Uw keuze wordt bevestigd door het verschijnen van een witte ring in de knop **AUTO**.
De stand Auto-ventilatie is weer ingeschakeld.

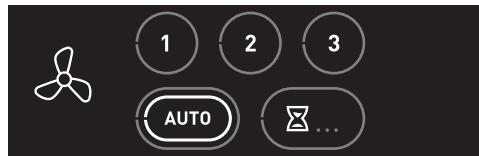

8.5. Timer



Timer, stand 1
10 minuten hoogstand



Timer, stand 2
20 minuten hoogstand



Timer, stand 3
30 minuten hoogstand

Het is mogelijk om via de thermostaat de ventilatie-unit naar de hoogste stand te schakelen voor 10, 20 of 30 minuten.

- **Timer** voor het inschakelen van de unit in hoogstand gedurende een instelbare periode.

Na het aflopen van de ingestelde tijdsduur schakelt de ventilatie-unit terug naar Auto-ventilatie of de laatst gekozen stand voordat de timer werd ingeschakeld, tenzij dit de hoogstand betreft. In dat geval schakelt de ventilatie-unit naar de midden- of laagstand afhankelijk van welke als laatste gekozen was.

- Activeer de thermostaat.
- Door meerdere keren op de knop **TIMER** te drukken zullen de verschillende standen verschijnen.

- Kies de juiste stand.
- Uw keuze wordt bevestigd door het verschijnen van een witte ring in de knop **TIMER**.

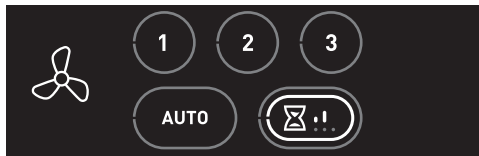

De timer kan op elk moment onderbroken worden door op de knop laagstand, middenstand, hoogstand of auto-ventilatie te drukken.

9. Spider klokprogramma

Let op!

Deze functie is alleen beschikbaar als de thermostaat onderdeel is van **Spider Connect**.



Klok



Communicatie

Op het scherm geeft het communicatiesymbool aan dat de thermostaat is verbonden met de gateway.



Via de gateway is de thermostaat onderdeel van het Spider Connect. Eén van de grote voordelen van dit systeem is dat u nu het klimaat in huis ook kunt regelen met behulp van een eenvoudig in te stellen klokprogramma. In dit Spider klokprogramma kunt u met

behulp van een weekprogramma de temperatuur en/of ventilatie op elk willekeurig tijdstip instellen.

Het instellen en aanpassen van het klokprogramma kan via uw Spider Web gebruikersaccount.

Als het klokprogramma actief is wordt dit linksboven op het scherm getoond door het kloksymbool.

Het blijft echter mogelijk om (tijdelijk) het klokprogramma te negeren via de thermostaat, smartphone of tablet.

In dit hoofdstuk wordt beschreven hoe u handmatig, via de thermostaat, de temperatuur of ventilatie aanpast of zelfs het klokprogramma uitschakelt.

9.1. Aanpassingen tijdens klokprogramma



Timer



Aan/Uit

Wanneer het klokprogramma is geactiveerd blijft het mogelijk om tijdelijk de temperatuur of ventilatiestand via de thermostaat te wijzigen.

Situaties waarin een tijdelijke aanpassing gewenst is, zijn bijvoorbeeld eerder thuis komen, later naar bed of een feestje.

- Alleen de aanpassing van temperatuur wordt in de statusbalk weergegeven door het timersymbool.



- Aanpassingen via de thermostaat worden automatisch opgeheven bij het eerstvolgende schakelmoment van het klokprogramma.

Het is niet mogelijk om, via de thermostaat, de resterende tijd tot het volgende schakelmoment op te vragen.

- Aanpassingen via de Spider App zijn voor een instelbare periode. Na deze periode wordt de aanpassing automatisch opgeheven.

Via de Spider App is het volgende schakelmoment zichtbaar.

- Tussentijds opheffen van de aanpassing kan handmatig door kort op de knop **AAN/UIT** te drukken.
- Na opheffing schakelt het klokprogramma weer in en het timersymbool verdwijnt.



Het aanpassen tijdens het klokprogramma gaat op de volgende manier:

- a) Activeer de thermostaat.
- b) Wijzig handmatig de gewenste temperatuur of ventilatiestand.



- c) Het klokprogramma is nu tijdelijk aangepast tot het eerstvolgende schakelmoment.

9.2. Klokprogramma

	Klok
	Handbedrijf
	Aan/Uit

Wanneer het klokprogramma is geactiveerd is het mogelijk om het klokprogramma uit te schakelen.

Situaties waarin uitschakeling gewenst is, zijn bijvoorbeeld een verbouwing, vakantie of een weekendje weg.

Als het klokprogramma is uitgeschakeld moet de temperatuur en ventilatie handmatig worden ingesteld. Beide instellingen blijven tot ze worden aangepast of tot het klokprogramma weer wordt ingeschakeld.

Uitschakelen klokprogramma

Het uitschakelen van het klokprogramma gaat op de volgende manier:

- Activeer de thermostaat.
- Druk op de knop **AAN/UIT** tot linksboven op het scherm het kloksymbool verdwijnt en het handsymbool verschijnt.



- Het klokprogramma is nu uitgeschakeld en de temperatuur en ventilatie kan nu handmatig worden ingesteld.

Opnieuw inschakelen klokprogramma

Het opnieuw inschakelen van het klokprogramma gaat op de volgende manier:

- a) Activeer de thermostaat.
- b) Druk op de knop **AAN/UIT** tot linksboven op het scherm het handsymbool verdwijnt en het kloksymbool verschijnt.



- c) Het klokprogramma is nu opnieuw ingeschakeld en de temperatuur en ventilatie kan nu handmatig worden ingesteld.

10. Meldingen

10.1. Verwarmen



Verwarmen actief

Als er warmtevraag is wordt dit op het scherm getoond door het verwarmingssymbool.



10.2. Melding Koelen



Koelen actief

Als er koelvraag is wordt dit in het scherm getoond door het koelingssymbool.

- **Knipperend;** de warmtepomp is vrijgegeven om te koelen.
- **Permanent brandend;** de warmtepomp is aan het koelen.



10.3. Luchtkwaliteit



Binnenklimaat Goed



Binnenklimaat Redelijk



Binnenklimaat Matig

Let op!

Deze functie is alleen beschikbaar wanneer een CO₂-sensor op het ventilatiesysteem is aangesloten.

Op het scherm wordt de luchtkwaliteit in de woning getoond.



Ongezonde lucht ontstaat in veel gevallen door factoren die u zelf in de hand heeft. Vocht bijvoorbeeld komt vrij bij activiteiten als koken, douchen en afwassen. Het is belangrijk vocht af te voeren, want als de lucht teveel vocht bevat krijgen schimmels en huisstofmijt vrij spel. Daarnaast vervuilen we ook zelf het binnenklimaat. We transpireren, ademen kooldioxide uit, klussen in huis zoals verven en lijmen en sommige mensen roken. Dat laatste is de sterkste vervuiler van de binnenlucht.

Als u continu ventileert, krijgen vocht, schimmels en huisstofmijt minder kans. Bovendien bespaart u op die manier op uw stookkosten, want het verwarmen van een woning met een vochtig binnenklimaat kost meer energie dan het verwarmen van een woning die van binnen droog is. Dus als u continu ventileert, hoeft u uiteindelijk minder te stoken. Laat daarom bijvoorbeeld de ventilatieroosters in de ramen altijd een stukje open. Zorg er voor dat het mechanisch ventilatiesysteem altijd aan staat.

Ventilatie zorgt er voor dat vervuilde lucht wordt afgevoerd en schone lucht het huis binnenkomt. Zo kunt u gezondheidsproblemen voorkomen. Ook blijft uw huis op deze manier in een betere staat, omdat het minder vochtig is. Bovendien voelt u zich prettiger in een huis met schone lucht.

10.4. Tapwater



Tapwater

Let op!

Deze functie is alleen beschikbaar wanneer de cv-ketel of warmtepomp warm tapwater kan leveren en is aangesloten via OpenTherm®.

Op het scherm wordt de status van het warm tapwater getoond.

- **Tapwater OK**
Er is voldoende warm water beschikbaar.



- **Tapwater opwarmen**
Het warm water wordt op temperatuur gebracht.

Wanneer de BOOST-functie ⁽¹⁾ is geactiveerd, zal het thermostaatsymbool knipperen.



- **Tapwater uitgeschakeld**
De warmhoudstand ⁽¹⁾ van het warm water is uitgeschakeld.



1) Functie alleen beschikbaar als de aangesloten producten de functionaliteit ondersteunen

10.5. Batterij



Batterij

Het batterijsymbool verschijnt wanneer de capaciteit van de batterij is gedaald naar 10%.

Wanneer de thermostaat geactiveerd wordt zal op het scherm het batterijsymbool te zien zijn.



Ga naar Batterijen verwisselen op pagina 73 voor het plaatsen van nieuwe batterijen.

10.6. Water bijvullen



Water bijvullen



Service

Wanneer de cv-installatie een te lage waterdruk heeft zal dit via de melding **Water bijvullen** op het scherm worden weergegeven.

Het oranje waterdruksymbool knippert en het temperatuursymbool brandt continu nadat de thermostaat is geactiveerd.

De knop **SERVICE** zal ook bij deze melding branden.

De melding verdwijnt automatisch zodra de waterdruk van de cv-installatie is hersteld.

10.7. Luchtfilter vervangen



Filter vervangen



Service

Indien de ventilatie-unit is voorzien van een filter zal bij vervuiling van dit filter de melding **Filter vervangen** op de thermostaat verschijnen ^[1].

Het oranje filtersymbool knippert en het ventilatiesymbool brandt continu nadat de thermostaat is geactiveerd.

De knop **SERVICE** zal ook bij deze melding branden.

Melding resetten.

Nadat het filter is vervangen moet u de melding resetten.

De melding resetten kan alleen binnen 10 minuten na het onder spanning brengen van de ventilatie-unit. Na 10 minuten moet de procedure opnieuw worden gestart.

- Activeer de thermostaat.
- Houdt de knop **SERVICE** ingedrukt (ongeveer 5 seconden) tot de melding **Filter vervangen** is verdwenen.

1) Functie alleen beschikbaar als de aangesloten producten de functionaliteit ondersteunen.

10.8. Sensorfout

Als de temperatuursensor in de thermostaat defect is ziet u op de plaats van de ruimtetemperatuur 2 witte streepjes.

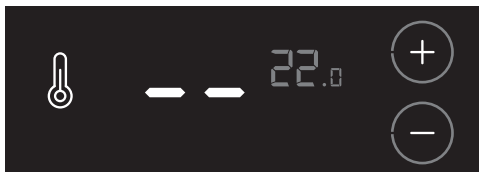

Let op!

De storing of het defect kan niet worden verholpen.
Neem contact op met uw installateur.

10.9. Communicatie



Temperatuur



Ventilatie



Communicatie

Als er problemen zijn met de communicatie tussen de thermostaat en een aangesloten apparaat kunnen de volgende meldingen verschijnen:

Melding	Oorzaak	Oplossing
De knop TEMPERATUUR knippert.	De communicatie met de cv-ketel of warmtepomp is onderbroken.	<ul style="list-style-type: none">● Controleer het betreffende apparaat en verhelp de storing.
De symbolen/knoppen voor TEMPERATUUR zijn niet zichtbaar.	De cv-ketel of warmtepomp is niet verbonden met de thermostaat.	<ul style="list-style-type: none">● Sluit de thermostaat aan op de cv-ketel of warmtepomp.
De knop VENTILATIE knippert	De communicatie met de ventilatie-unit is onderbroken.	<ul style="list-style-type: none">● Controleer het betreffende apparaat en verhelp de storing.
De symbolen/knoppen voor VENTILATIE zijn niet zichtbaar.	De ventilatie-unit is niet verbonden met de thermostaat.	<ul style="list-style-type: none">● Meld de thermostaat aan op de ventilatie-unit.
Het symbool COMMUNICATIE knippert	De communicatie met de gateway is onderbroken.	<ul style="list-style-type: none">● Controleer het betreffende apparaat en verhelp de storing.
Het symbool COMMUNICATIE is niet zichtbaar	De thermostaat is niet verbonden met de gateway.	<ul style="list-style-type: none">● Meld de thermostaat aan op de gateway.

11. Service & Onderhoud

11.1. Schoonmaken

Let op!

Houdt u aan onderstaande onderhoudsvorschriften.

- Gebruik een droge of lichtvochtige doek om het toestel of apparaat aan de buitenzijde te reinigen.

Door het schoonmaken kan het scherm worden geactiveerd. Wacht tot de thermostaat op stand-by gaat.

- Gebruik geen oplosmiddelen zoals benzeen, verdunners of alcohol.
- Breng nooit direct water of (schoonmaak)vloeistof op het toestel of apparaat aan.

11.2. Batterijen verwisselen

! Let op!

Het gebruik van oplaadbare batterijen is niet toegestaan.

Opmerking

Door het verwisselen van de batterijen gaan de instellingen **EASYCLOCK** verloren.

Het verwisselen van de batterijen gaat op de volgende manier:

- Verwijder de thermostaat van de wand of tafelstandaard.

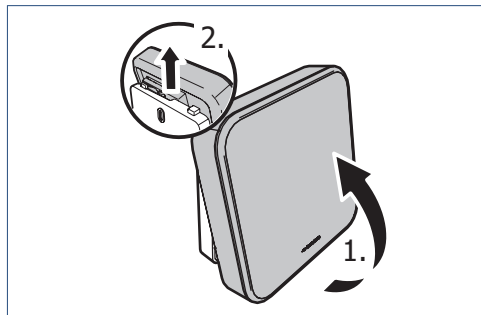

- Verwijder de twee batterijen uit de batterijhouder.

- c) Plaats twee nieuwe batterijen. Gebruik alleen 1,5 V LR06 Alkaline AA batterijen.

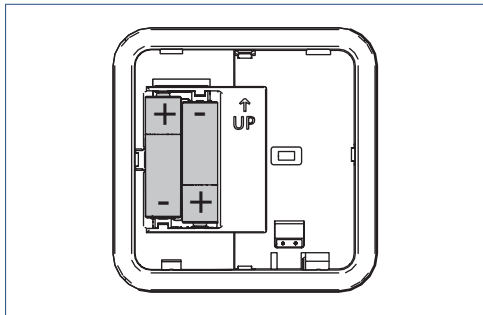

Let op de plus- en minpolen in de batterijhouder om de batterijen in de juiste richting te plaatsen.

- d) Na het plaatsen van de batterijen zal op het scherm de volgende informatie verschijnen:
1. Op het scherm verschijnen alle symbolen gedurende 5 seconden.
 2. Daarna verschijnt het versienummer van de software gedurende 5 seconden.
 3. De thermostaat gaat hierna op stand-by.

- e) Plaats de thermostaat terug op de wand of tafelstandaard.

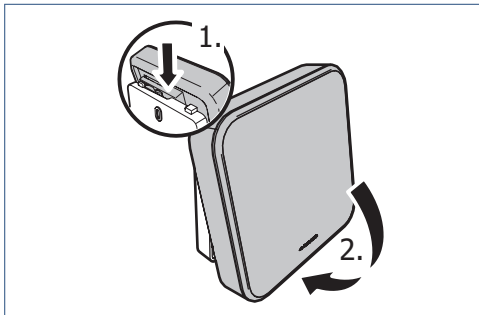

- f) Controleer en herstel de verloren instellingen.

11.3. Herstellen fabrieksinstellingen

Het kan noodzakelijk zijn om de thermostaat te resetten om de fabrieksinstellingen te herstellen.

De bestaande instellingen die door de reset worden gewist zijn:

- de temperatuurinstelling van de **DAGSTAND** en **NACHTSTAND**.
- de **EasyClock** instellingen.
- de koppeling met de cv-ketel of warmtepomp.
- de koppeling met de ventilatie-unit.
- de koppeling met de gateway.

Het resetten van de thermostaat gaat op de volgende manier:

- a) Het resetten van de thermostaat kan alleen worden gestart binnen 2 minuten nadat de batterijen in de thermostaat geplaatst zijn.

Plaats de batterijen eventueel opnieuw!

- b) Activeer binnen twee minuten de thermostaat, druk op het **LOGO** en houdt deze ingedrukt (ongeveer 5 seconden) tot op het scherm de symbolen **VENTILATIE**, **TEMPERATUUR** en **HUIS** verschijnen.

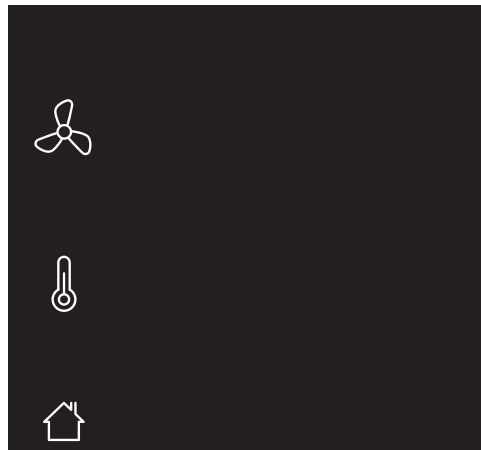

Knipperende symbolen/onderdelen zijn niet aangemeld.
Permanent brandende symbolen/onderdelen zijn gekoppeld.

- c) Houdt de knop **TAPWATER** ingedrukt (ongeveer 5 seconden) tot de thermostaat opnieuw opstart.

 **Let op!**

De knop **TAPWATER** is niet zichtbaar, om het onbedoeld resetten te voorkomen.

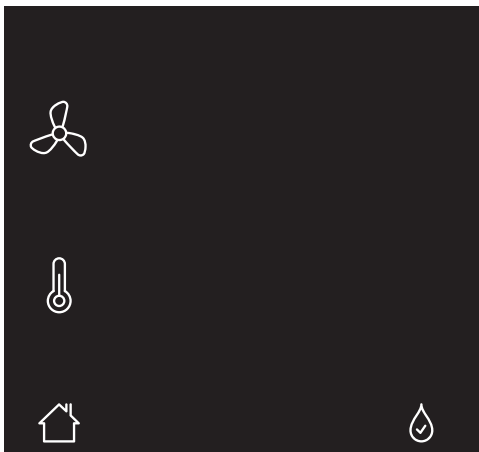

- d) De thermostaat is teruggezet naar de fabrieksinstellingen
- e) Controleer en herstel de verloren instellingen en draadloze verbindingen.

12. Storingmeldingen



Service

Wanneer een verbonden apparaat of toestel een storing heeft zal dit via de knipperende knop **SERVICE** op het scherm worden weergegeven.

De servicemelding wordt knipperend getoond nadat de thermostaat is geactiveerd.



Door op de knop **SERVICE** te drukken verschijnt op het scherm meer informatie.

- Bij een melding van de cv-ketel of warmtepomp verschijnt ook het temperatuursymbool (zie **Storing temperatuur op pagina 78**).
- Bij een melding van de ventilatie-unit verschijnt ook het ventilatiesymbool (zie **Storing ventilatie op pagina 79**)

Door nogmaals op de knop **SERVICE** te drukken of na 20 seconden geen bediening zal de thermostaat terugkeren in de bedrijfsstatus.

Als u de storing of het defect niet zelf kunt verhelpen, neem dan contact op met uw installateur.

12.1. Storing temperatuur



Temperatuur

Error code

Foutcode



Service

Door op de knop **SERVICE** te drukken verschijnt op het scherm het temperatuursymbool en een foutcode. Met behulp van deze foutcode kunt u de oorzaak van de storing achterhalen. Voor een overzicht van de diverse foutcodes verwijzen wij u naar de handleiding van het cv-toestel of de warmtepomp.

Als er gelijktijdig ook andere storingen actief zijn, zullen de knoppen **VERHOGEN** en **VERLAGEN** zichtbaar zijn. Door op deze knoppen te drukken kunnen de verschillende storingen worden bekeken. Met de kleine grijze cijfers wordt het volgnummer van de storing getoond.

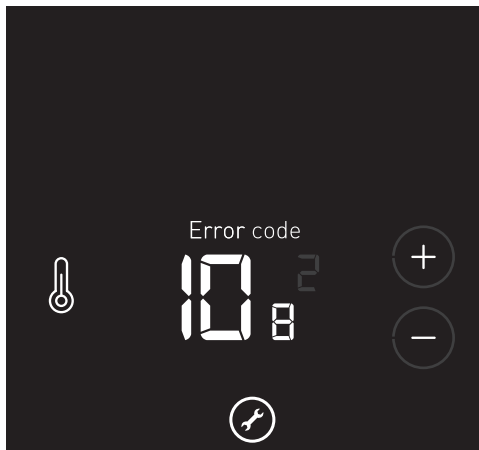

Door nogmaals op de knop **SERVICE** te drukken of na 20 seconden geen bediening zal de thermostaat terugkeren in de bedrijfsstatus.

12.2. Storing ventilatie



Ventilatie

Error code

Foutcode



Service

Door op de knop **SERVICE** te drukken verschijnt op het scherm het ventilatiesymbool en een foutcode. Met behulp van deze foutcode kunt u de oorzaak van de storing achterhalen. Voor een overzicht van de diverse foutcodes verwijzen wij u naar de handleiding van de ventilatie-unit.

*Het kan voorkomen dat de thermostaat is aangemeld op een **bestaande** Itho Daalderop ventilatie-unit, die deze functionaliteit niet ondersteunt. Bij een storing verschijnt op het scherm dan alleen het ventilatiesymbool met de tekst **ERROR CODE**.*

Als er gelijktijdig ook andere storingen actief zijn, zullen de knoppen **VERHOGEN** en **VERLAGEN** zichtbaar zijn. Door op deze knoppen te drukken kunnen de verschillende storingen worden bekeken. Met de kleine

grijze cijfers wordt het volgnummer van de storing getoond.

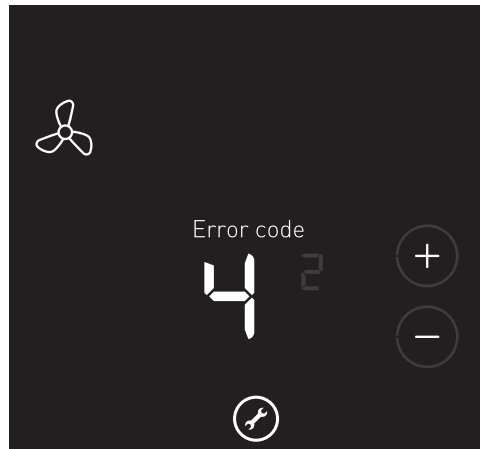

Door nogmaals op de knop **SERVICE** te drukken of na 20 seconden geen bediening zal de thermostaat terugkeren in de bedrijfsstatus.

13. Probleem oplossen

Het scherm reageert niet.	
Oorzaak	Oplossing
a) De batterijen zijn niet geplaatst.	<ul style="list-style-type: none">• Plaats nieuwe batterijen.
b) De batterijen zijn leeg.	<ul style="list-style-type: none">• Plaats nieuwe batterijen.
c) De thermostaat is defect.	<ul style="list-style-type: none">• Als u de storing of het defect niet zelf kunt verhelpen, neem dan contact op met uw installateur.

Symbolen/knoppen zijn niet zichtbaar op het scherm.	
Oorzaak	Oplossing
a) De cv-ketel of warmtepomp is niet verbonden met de thermostaat.	<ul style="list-style-type: none">• Sluit de thermostaat aan op de cv-ketel of warmtepomp.
b) De thermostaat is verkeerd bedraad aangesloten op de cv-ketel of warmtepomp.	<ul style="list-style-type: none">• Sluit de thermostaat bedraad aan op de OpenTherm® aansluiting van de cv-ketel of warmtepomp.
c) De ventilatie-unit is niet verbonden met de thermostaat.	<ul style="list-style-type: none">• Meld de thermostaat aan op de ventilatie-unit.
d) De thermostaat is niet verbonden met de gateway.	<ul style="list-style-type: none">• Meld de thermostaat aan op de gateway.

Draadloos verbinden lukt niet.	
Oorzaak	Oplossing
a) De afstand tussen de thermostaat en het apparaat is te groot.	<ul style="list-style-type: none"> • Verplaats de thermostaat naar een juiste plek.
b) Het signaal ondervindt te veel obstakels.	<ul style="list-style-type: none"> • Verplaats de thermostaat naar een juiste plek.
c) Er staat geen spanning op het te verbinden apparaat.	<ul style="list-style-type: none"> • Controleer en herstel de spanning van het apparaat.
d) Het te verbinden apparaat is defect.	<ul style="list-style-type: none"> • Als u de storing of het defect niet zelf kunt verhelpen, neem dan contact op met uw installateur.
e) De thermostaat is defect.	<ul style="list-style-type: none"> • Als u de storing of het defect niet zelf kunt verhelpen, neem dan contact op met uw installateur.

De ventilatie-unit reageert niet op bediening.	
Oorzaak	Oplossing
a) De draadloze verbinding met de thermostaat is onderbroken.	<ul style="list-style-type: none"> • Controleer en herstel de draadloze verbinding tussen de ventilatie-unit en de thermostaat. • Controleer en herstel de spanning van de ventilatie-unit.
b) De ventilatie-unit heeft een storing.	<ul style="list-style-type: none"> • Zie voor oorzaken en oplossingen de handleiding van de ventilatie-unit.

De cv-ketel of warmtepomp reageert niet op bediening.	
Oorzaak	Oplossing
a) De cv-ketel of warmtepomp heeft een storing.	<ul style="list-style-type: none"> Zie voor oorzaken en oplossingen de handleiding van de cv-ketel of warmtepomp.
b) De cv-ketel of warmtepomp is niet spanningsloos gemaakt tijdens het aansluiten van de thermostaat.	<ul style="list-style-type: none"> Maak de cv-ketel of warmtepomp spanningsloos en verwijder de batterijen uit de thermostaat. Plaats de batterijen weer terug en schakel de cv-ketel of warmtepomp weer in.

Het wordt te koud in huis.	
Oorzaak	Oplissing
a) De thermostaat staat ingesteld op nachtstand.	<ul style="list-style-type: none"> ● Stel de thermostaat in op dagstand.
b) De gewenste temperatuur is te laag ingesteld.	<ul style="list-style-type: none"> ● Verhoog de gewenste temperatuur.
c) De thermostaat is geplaatst op een zonnige en/of warme plek.	<ul style="list-style-type: none"> ● Verplaats de thermostaat naar een juiste plek. ● Beperk de invloed van tocht en kou.
d) De temperatuur staat via het klokprogramma te laag ingesteld.	<ul style="list-style-type: none"> ● Verhoog de temperatuur in het klokprogramma.
e) De cv-ketel of warmtepomp functioneert niet juist.	<ul style="list-style-type: none"> ● Controleer de cv-ketel of warmtepomp. ● Als u de storing of het defect niet zelf kunt verhelpen, neem dan contact op met uw installateur.
f) De thermostaat is defect.	<ul style="list-style-type: none"> ● Als u de storing of het defect niet zelf kunt verhelpen, neem dan contact op met uw installateur.

Het wordt te warm in huis	
Oorzaak	Oplossing
a) De thermostaat staat ingesteld op dagstand.	<ul style="list-style-type: none"> • Stel de thermostaat in op nachtstand.
b) De gewenste temperatuur is te hoog ingesteld.	<ul style="list-style-type: none"> • Verlaag de gewenste temperatuur.
c) De thermostaat is geplaatst op een tochtige en/of koude plek.	<ul style="list-style-type: none"> • Verplaats de thermostaat naar een juiste plek. • Beperk de invloed van tocht en kou.
d) De temperatuur staat via het klokprogramma te hoog ingesteld.	<ul style="list-style-type: none"> • Verlaag de temperatuur in het klokprogramma.
e) De cv-ketel of warmtepomp functioneert niet juist.	<ul style="list-style-type: none"> • Controleer de cv-ketel of warmtepomp. • Als u de storing of het defect niet zelf kunt verhelpen, neem dan contact op met uw installateur.
f) De thermostaat is defect.	<ul style="list-style-type: none"> • Als u de storing of het defect niet zelf kunt verhelpen, neem dan contact op met uw installateur.

14. Garantie

Voor alle Itho Daalderop producten geldt een standaard fabrieksgarantie van twee jaar. Binnen deze termijn wordt het product of de onderdelen daarvan kosteloos gerepareerd of vervangen.

Bepalingen en uitsluitingen zijn opgenomen in onze garantievoorwaarden.

Zie de pagina van het product op onze website voor de volledige garantievoorwaarden en/of aanvullende garantietermijnen of voorwaarden.

Indien er problemen zijn met de werking van ons product, adviseren wij de consument eerst de handleiding te raadplegen.

- **Nederland :**

Indien de problemen blijven bestaan, neem dan contact op met de installateur die het product geïnstalleerd heeft of met de Itho Daalderop servicedienst. De contactgegevens vindt u aan het einde van de handleiding of op onze website www.ithodaalderop.nl.

- **België :**

Indien de problemen blijven bestaan, neem dan contact op met de installateur die het product geïnstalleerd heeft of met de servicedienst van Itho Daalderop.

15. Verklaringen

EG-Verklaring van overeenstemming | Déclaration de conformité CE |
EG-Konformitätserklärung | EC Declaration of Conformity

Itho Daalderop Group BV
Postbus 7
4000 AA Tiel
Nederland

Verklaart dat het product | Déclare que le produit |
Erklärt dass das Produkt | Declares that the product :

- **Thermostaat - Spider Base klimaatthermostaat**
- **Thermostaat - Spider LL klimaatthermostaat**
- **Thermostaat - Spider WP klimaatthermostaat**

Voldoet aan de bepalingen gesteld in de richtlijnen |
Répond aux exigences des directives |
Entspricht den Anforderungen in den Richtlinien |

Complies with the requirements stated in the directives :

- Richtlijn Radio Apparatuur (RED) **2014/53/EU**
- Richtlijn beperking van het gebruik van bepaalde gevaarlijke stoffen in elektrische en elektronische apparatuur **2011/65/EU**

Voldoet aan de geharmoniseerde Europese normen |
Répond aux normes Européennes harmonisées |
Entspricht den harmonisierten europäischen Normen |
Complies with the harmonized European standard :

- EN 60730-1:2016
- ETSI EN 300 220-1 V3.1.1
- ETSI EN 300 220-2 V3.1.1
- ETSI EN 301 489-3 V1.6.1



Tiel, 8 mei 2018.

A handwritten signature in blue ink, appearing to read 'Erik Caelen', is written over a large, light blue scribble or stamp.

Erik Caelen, Director Innovation

Nederland

Itho Daalderop
Admiraal de Ruyterstraat 2
3115 HB Schiedam

E idsupport@ithodaalderop.nl
I www.ithodaalderop.nl

Raadpleeg uw installateur bij vragen.
Is de installateur niet bekend, kijk s.v.p. op
www.ithodaalderop.nl/dealerlocator.

België / Belgique

Itho Daalderop Belgium bvba
Brusselsesteenweg 498
1731 Zellik

T 02 270 96 30
E info@ithodaalderop.be

Alleen serviceaanvragen:
E service@ithodaalderop.be

I www.ithodaalderop.be